

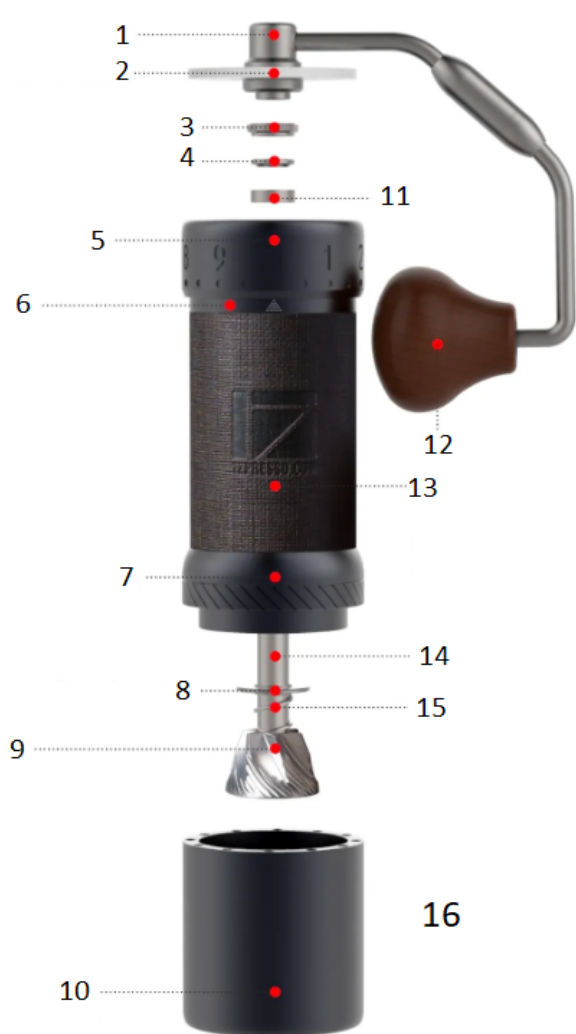

1Zpresso J-Ultra kézi kávédaráló

Használati utasítás

Kibontott nézet



1. hajtókar
2. Baktakaró
3. Recézett hüvelyanya
4. Felső csapágyfedél
5. Beállító tárcsagyűrű
6. Test
7. Sorjagyűrű egység
8. Alsó csapágyfedél
9. Sorja
10. Mágneses fogópohár
11. Felső csapágy
12. hajtókar gomb
13. Markolat
14. A termék színe kissé eltérhet a következők miatt:
15. különböző verziók.
16. Központi tengely
17. Tavaszi
18. Őrölt kávé mennyisége: 40g

(A bab fajtájától függően)

Felhasználói utasítások

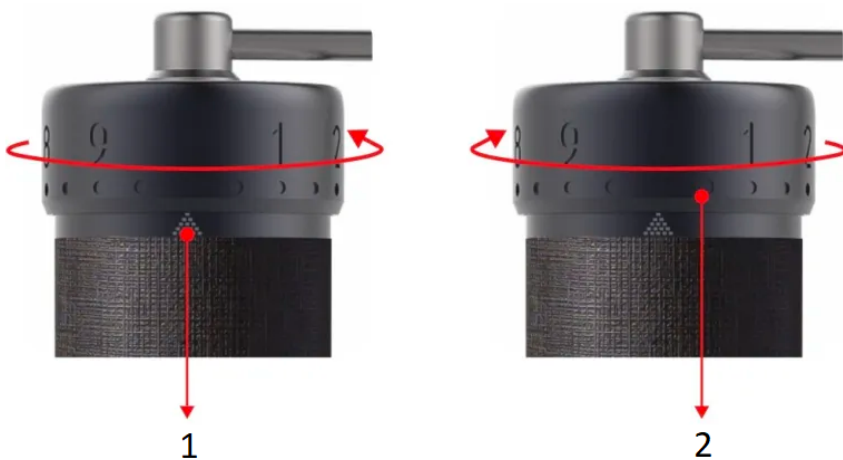

1. Skálajel
2. Beállító tárcsagyűrű

Az őrlési fokozat beállítása

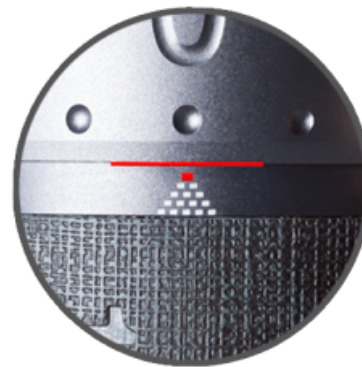

1. A daráló a dozból kivéve használatra kész. Forgasd el az állítógyűrűt az óramutató járásával ellentétes irányba egészen addig a pontig, ahol az ellenállás elkezdődik, és a hajtókar nem tud szabadon forogni. A #0 jelzésnek egy vonalban kell lennie a skálajelzéssel, és az állítógyűrű alsó széle érintenie kell a skálajelzés első szintjét.
2. A *piramis alakú* skálajelzés több négyzetből áll, amelyek jelzik, hogy hány forgatásnál tartasz, és a durvább beállítások megadásával egyre kisebb lesz.
3. Összesen öt fordulat van. 100 kattanas egyetlen fordulattal, és minden kattanas 0,008 mm-rel / 8 mikronnal mozdítja el a marót.
4. Tekintse meg az alábbi őrlési beállítási referenciátáblázatot, és forgassa el a beállító gyűrűt az óramutató járásával megegyező irányba a beállításhoz.
5. Rögzítse a gumiszalagot a darálóhoz a jobb fogás érdekében.
6. Tegyen kávébabot a tartályba, és forgassa el a kart az óramutató járásával megegyező irányba az őrlés megkezdéséhez.
7. A daráló szétszerelése és összeszerelése után kövesse az útmutatót a daráló kalibrálásához.

Szétszerelés

Figyelmeztetés: Ne lazítsa meg a sorjázógyűrű-egységet a 3. lépés előtt.



Fordítsa el az állítógyűrűt az óramutató járásával megegyező irányba két fordulatot, és távolítsa el a recézett szárnyas anyát az óramutató járásával ellentétes irányba, miközben lenyomja



Távolítsa el a felső csapágyfedelelet és a felső csapágyat.



Távolítsa el a sorját és a központi tengelyt, a rugót és alsó csapágyfedél.



Fordítsa előre a sorjázógyűrű-egységet (fordított menet).

Az állítógyűrű szétszerelése nem javasolt.

Ne tisztítsa a darálót vízzel.

Tisztítása kefével és fúvóval ajánlott.

Összeszerelés és kalibrálás

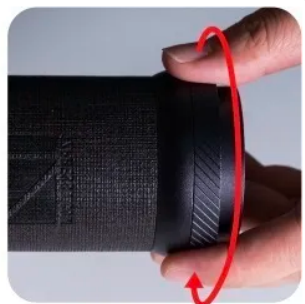

Fordítsa hátra a sorjagyűrű-egységet (fordított menet) a legszűkebb helyzetbe.

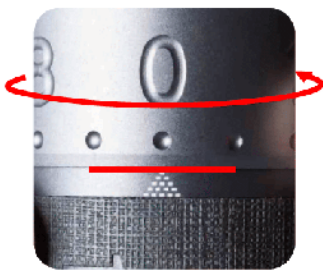

Igazítsa a #0-t a skálajelzéshez és az alsó részhez az állítógyűrű szélé hozzár a skálajel első szintje.



Helyezze vissza az alkatrészeket a megfelelő helyre sorrend: alsó csapágyfedél (a megemelt (él felfelé nézzen), rugó, tengely és sorja.



Helyezze vissza a felső csapágyat felülről. Miközben alulról lenyomja a sorját, tegye vissza a felső csapágyfedelet. Az oldal, ahol a homorú pontok felfelé néznek, az U alakú pedig a furat megfelelően illeszkedik a tengelyhez.



Húzza meg a recézett szárnyas anyát a kalibráláshoz a darálót, miközben alulról lenyomja a sorját. Megjegyzés: Összesen négy és fél fordulat van. a kiindulóponttól számítva. A kiindulópont lehet ± 10 kattanáson belül eltérhet a meghúzott erősségtől függően az anya és a tárcsa.

Figyelmeztetés

Ne kísérelje meg szétszerelni vagy eltávolítani a következő alkatrészeket:



1. A központi tengely és a sorja
2. A sorjagyűrű egység
3. A csapágyak

Összecsukható fogantyú

Figyelmeztetés: A fogantyúra nem vonatkozik a garancia, ha bármelyik alkatrészt szétszerelik.

Hogyan kell hajtogatni?

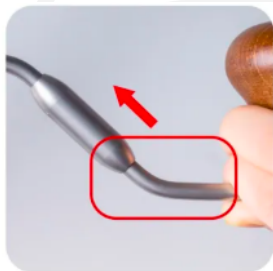

Tartsa a hajtókar részét a fa közelében gombot, és nyomja be.



Fordítsa el a fogantyút teljesen az óramutató járásával megegyező irányba.

Hogyan kell kibontakozni?

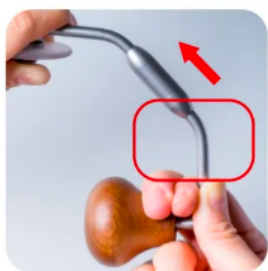

Tartsa a hajtókar részét a fa közelében gombot, és nyomja be.



Fordítsa el a fogantyút az óramutató járásával ellentétes irányban a kibontakozás módja.

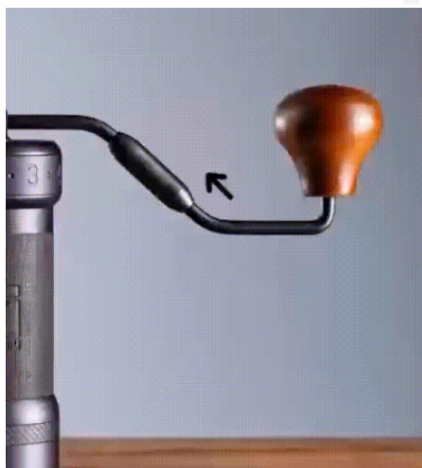

Óvintézkedések

- Ne tisztítsa és mossa a darálót vízzel.
- Ne törölje át a darálót vízen és alkoholon kívül más oldószerrel.
- Tartsa száraz helyen az élettartamának meghosszabbítása érdekében.
- Kövesse az összeszerelési utasításokat, ügyelve arra, hogy az alkatrészeket a megfelelő helyükre helyezze.
- Biztonsági okokból tartsa távol a darálót gyermekektől.

Jótállás és a termék használati módja

A termékekre a törvényben meghatározott szabványos jótállási idő vonatkozik. Ez a jótállás nem ruházható át, és készpénzben nem kompenzálható. A jótállás nem vonatkozik azokra a termékekre, amelyeket nem a jelen használati útmutatóban meghatározottak szerint használtak.

A jótállás szintén nem vonatkozik:

- A nem megfelelő használatból, a gondozás elhanyagolásából vagy a jelen kézikönyvben nem szereplő bármely más célra történő felhasználásból eredő károokra.
- A külső megjelenés sérüléseire, a korrózió vagy a fokozatos elhasználódás okozta károokra.

Bármilyen illetéktelen személy általi beavatkozás vagy javítás a termékgarancia elvesztését vonja maga után.

Eladó és importőr: NajTrade s.r.o., Húskova 31, 04023 Košice, IČO: 50590502.

