

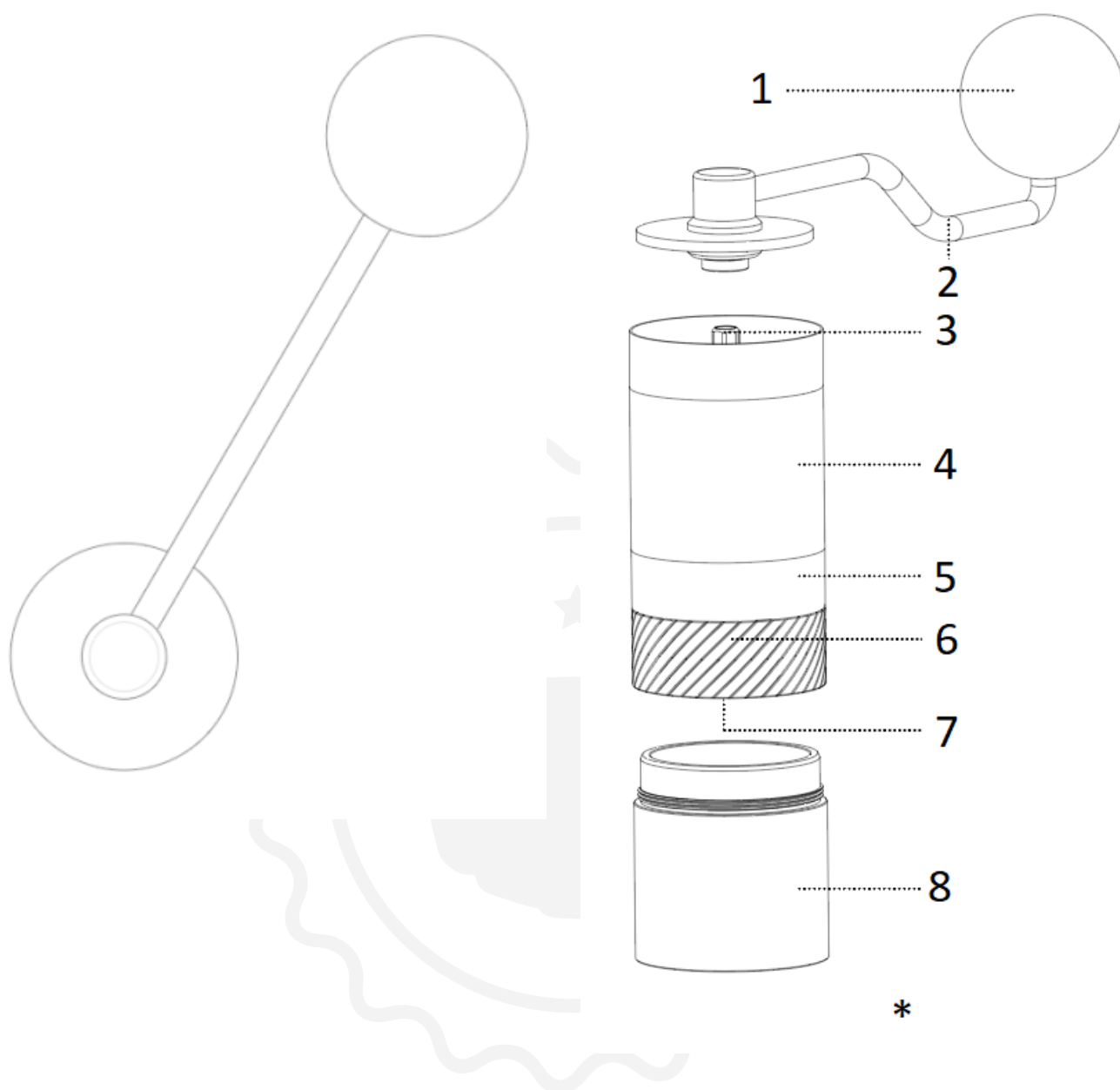

1Zpresso Q

Használati utasítás

Kibontott nézet



1. hajtókar gomb
2. hajtókar
3. Központi tengely
4. Csúszásgátló gumi
5. Fő test
6. Sorja
7. Belső beállítás
8. Vevő

* Őrölt kávé mennyisége: 15-20 g (a kávébab típusától függően)

Ne mossa el vagy áztassa be a terméket tisztításhoz

Felhasználói utasítások

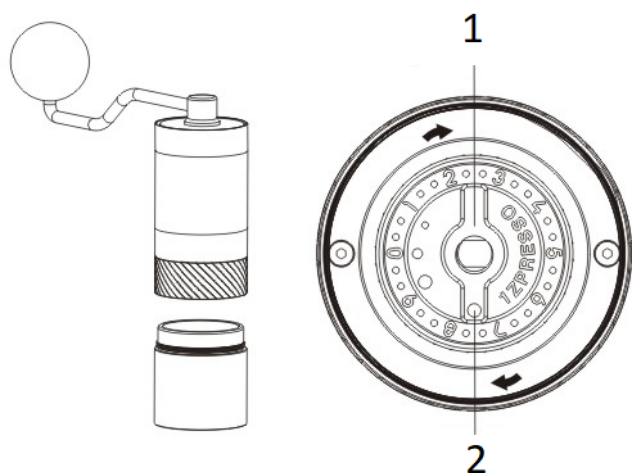

1. Belső beállítás

2. Pont

Finomabb őrleményhez forgassa a tárcsát az óramutató járásával megegyező irányba, durvább őrleményhez pedig az óramutató járásával ellentétes irányba.

Az őrlési fokozat beállítása

Forgassa el az **állítótárcsát az óramutató** járásával megegyező irányba, ha finomabbra őrli, és fordítva.

1. Rögzítse a **hajtókart** , és állítsa le a forgását.
2. Forgassa el az **állítótárcsát az óramutató** járásával megegyező irányba a legszorosabb állásba. A pontnál jelölt szám (#) a kezdőpont/nullapont. **MEGJEGYZÉS:** a szám (#) nem feltétlenül 0.
3. Forgassa el az **állítótárcsát az óramutató** járásával ellentétes irányba a nullponttól a kívánt őrlési fokozatig.
4. Egyetlen fordulat 10 számot/30 kattantást eredményez; minden fordulat 0,75 mm-rel mozdítja el a marót.
5. Az őrlemben maradt őrlemény eltérően befolyásolhatja a nullpontokat.
6. Kérjük, tekintse meg az őrlési beállításról szóló oktatóanyagot a különböző főzési módszerekhez.

Kávéeörlés

1. Vegye le a kart, és tegyen kávébabot a tartályba. A maximális kapacitás körülbelül 20 g.
2. A kávébabot a fogantyúval együtt az óramutató járásával megegyező irányban őrölje.

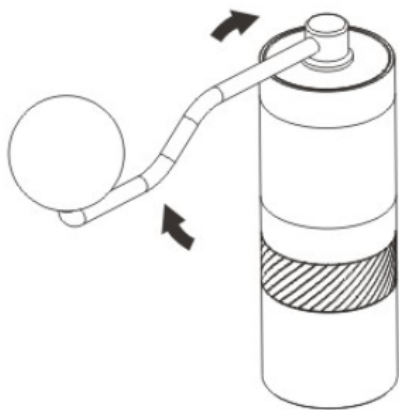

Gyorstisztítási útmutató

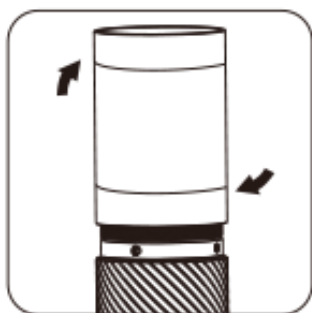

Csavarja le a darálót a fő alkatrészek tisztításához. Fogja meg a felfogópoharat.

egyik kezével, a másik kezével pedig csavarja le a testet az óramutató járásával megegyező irányba.

Győződjön meg róla, hogy nem maradt kávézacc a szálakon, és

Az összeszereléshez húzza meg a testet az óramutató járásával ellentétes irányba.

Alapos tisztítási útmutató

Szétszerelés

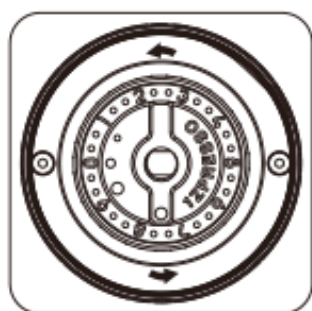

Minden 1Zpresso daráló szerszám nélkül szétszerelhető.

Szerelje fel és helyezze jól a hajtókart, akadályozza meg a forgást, majd lazítsa meg

az állítótárcsát az óramutató járásával ellentétes irányba forgatva vegye ki.

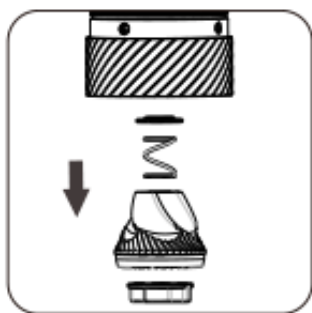

Az állítótárca, a belső sorja, a rugó és az alsó csapágyfedél az állítótárca eltávolítása után tisztítható.

Távolítsa el a hajtókart, hogy a központi tengelyt kioldja a tartályból.

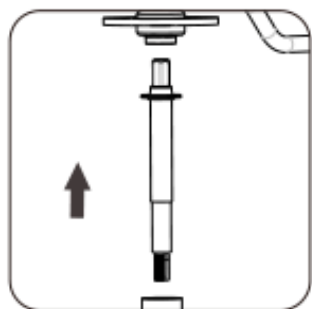

Tisztítsa meg az egyes alkatrészeket kefével és légfúvóval.

Újraszerelés

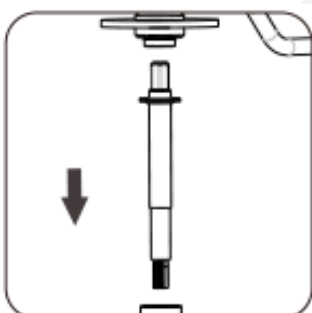

Nyomja vissza a központi tengelyt a tartályhoz, és rögzítse a forgattyús fogantyút.

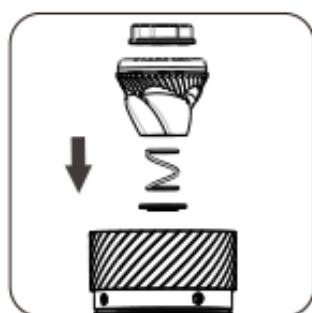

Szerelje vissza az alkatrészeket a megfelelő sorrendben: alsó csapágyfedél (a csapágy felé néző domború oldal), rugó, sorja és beállító tárcsa.



Rögzített hajtókar mellett húzza meg a beállító tárcsát a legszorosabbra az óramutató já

Figyelmeztetés

Ne próbálja meg szétszerelni vagy eltávolítani a következő alkatrészeket:

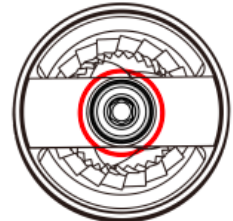
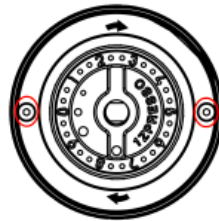

1. A sorjagyűrű-egység és a külső sorja
2. A csavarok
3. A tartályhoz rögzített csapágyak

Összecsukható fogantyú (Q2 S-hez)

Figyelmeztetés: A fogantyúra nem vonatkozik a garancia, ha bármelyik alkatrészt szétszerelik.

Hogyan kell hajtogatni?

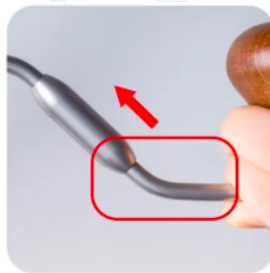

Fogja meg a hajtókar részét a fa gomb közelében, és nyomja



Fordítsa el a fogantyút teljesen az óramutató járásával megegy

Hogyan kell kibontakozni?

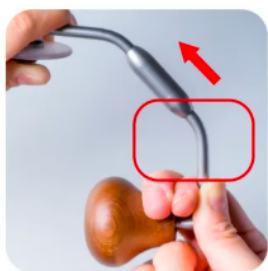

Fogja meg a hajtókar részét a fa gomb közelében, és nyomja b



Fordítsa el a fogantyút teljesen az óramutató járásával ellentéte

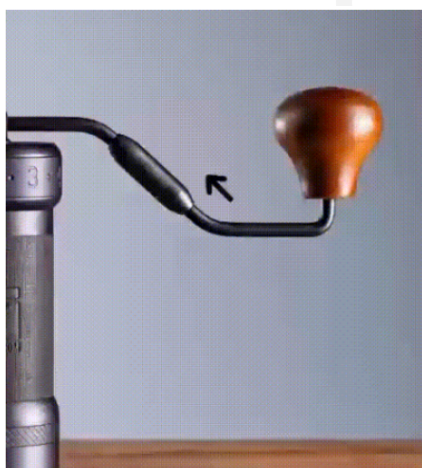

Óvintézkedések

- Ne tisztítsa és mossa a darálót vízzel.
- Ne törölje át a darálót vízen és alkoholon kívül más oldószerrel.
- Tartsa száraz helyen az élettartamának meghosszabbítása érdekében.
- Kövesse az összeszerelési utasításokat, ügyelve arra, hogy az alkatrészeket a megfelelő helyükre helyezze.
- Biztonsági okokból tartsa távol a darálót gyermekektől.

Jótállás és a termék használati módja

A termékekre a törvényben meghatározott szabványos jótállási idő vonatkozik. Ez a jótállás nem ruházható át, és készpénzben nem kompenzálható. A jótállás nem vonatkozik azokra a termékekre, amelyeket nem a jelen használati útmutatóban meghatározottak szerint használtak.

A jótállás szintén nem vonatkozik:

- A nem megfelelő használatból, a gondozás elhanyagolásából vagy a jelen kézikönyvben nem szereplő bármely más célra történő felhasználásból eredő károokra.
- A külső megjelenés sérüléseire, a korrózió vagy a fokozatos elhasználódás okozta károokra.

Bármilyen illetéktelen személy általi beavatkozás vagy javítás a termékgarancia elvesztését vonja maga után.

Eladó és importőr: NajTrade s.r.o., Húskova 31, 04023 Košice, IČO: 50590502.

